

VIDEO ENDOSCOPE SYSTEM

X1000 PLUS MX1000 シリーズ

工業用ビデオ内視鏡 Mitcorp Video scope for Industrial

高画質、耐久性、操作性に優れたローコストビデオスコープ



株式会社ミルス・システムズ

★ 様々なアプリケーション

- 自動車、航空機などのエンジン部品検査、車体、機体内部の検査
- 化学プラント、発電所の配管検査
- ボイラー配管、熱交換チューブの配管検査 ●上下水道管の検査
- 警察の犯罪捜査 ●税関検査（コンテナ、手荷物、輸入品）



多彩なプローブ ラインナップ

全方向首振りタイプ φ6.5mm 2m, 3m, 7m φ4.4mm 1.5m, 3m



- 全方向首振りタイプ
- 外径φ6.5mm、φ4.4mmの2種類をご用意
- ジョイスティックでカメラヘッドを操作
- アングルロックレバーでカメラヘッドを固定可能
- 操作部は台座付きで便利

2方向首振りタイプ φ4.5mm 3m



- 2方向首振りタイプ
- 外径φ4.5mm
- 細くても高画質
- アングルロック機構付でカメラヘッドを固定可能
- 2方向首振り、細径で低価格

キャストタイプ φ5.4mm 2m φ3.9mm 1m



- ヘッド部が短く全方向、2方向プローブを凌ぐ挿入性能で自動車部品・鋳物検査に最適
- 外径φ5.4mm、φ3.9mmの2種類をご用意
- 細くても高画質
- 丈夫な挿入部

長尺ケーブルタイプ 外径φ10mm 25m



- 細径押し込み管内検査カメラ
- 外径φ10mm、カメラケーブル25m
- 挿入しやすいカメラケーブル
- カメラケーブルの引き出し長が分かるケーブルカウンター付き

全方向 / 2方向プローブ部機能

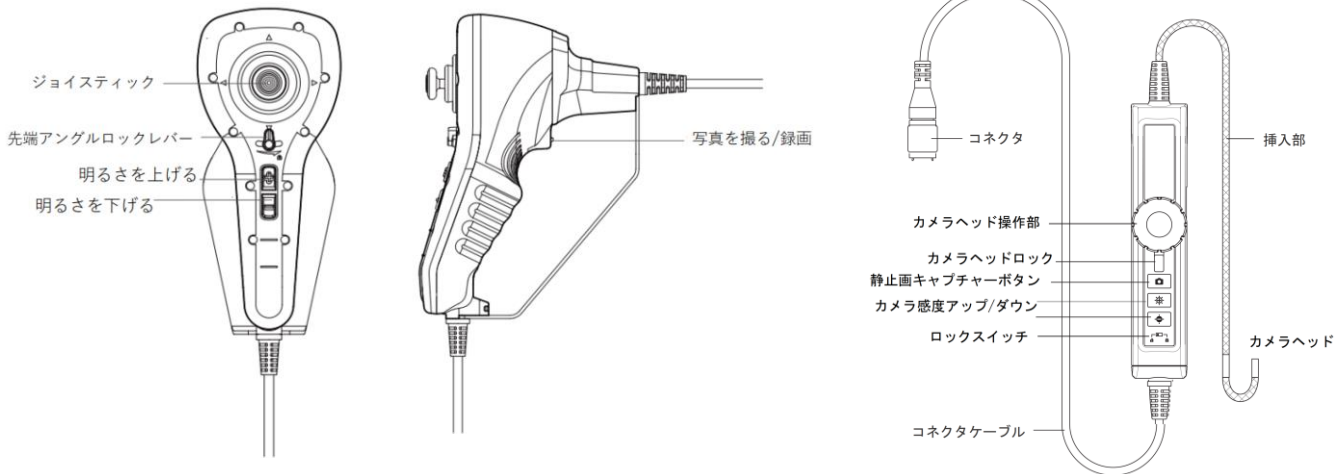

プローブ仕様

仕様	全方向首振りタイプ		2方向首振りタイプ	キャストタイプ		管内検査タイプ
	4.4mm	6.5mm	4.5mm	3.9mm	5.4mm	10mm
プローブ外径	4.4mm	6.5mm	4.5mm	3.9mm	5.4mm	10mm
挿入部長	1.5m, 3.0m	2m, 3m, 7m	3m	1m	2m	25m
プローブ材質	ステンレス					カメラ先端部：ステンレス ケーブル部：グラスファイバー
解像度	400×400	640×480	640×480	400×400	640×480	640×480
画角	約 90°					約 87°
ピント範囲	約 10mm～100mm					
防水性能	有り					
動作温度範囲	-10° ～60°C					
保管温度範囲	0° ～60°C					

収納ケース

X1000、MX1000 モデル収納ケース

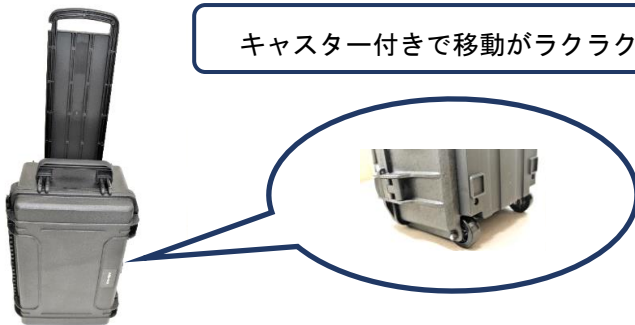

サイズ：600×380×250mm 質量：9.3kg

長尺ケーブル専用収納ケース



サイズ：630×500×300mm 質量：13.9kg

7インチタッチパネル式モニター機能

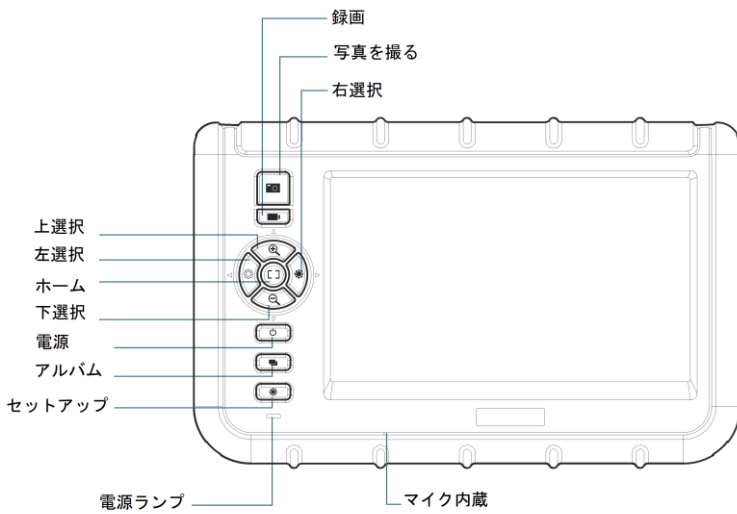

- 7インチ大画面モニター採用
- 耐衝撃性に優れた丈夫なボディ
- タッチパネルで容易な操作を実現
- 太陽光の反射を抑制して屋外使用に最適
- 防塵・防水設計 (IP57)
- 内蔵バッテリー長時間駆動 (約4時間)
- ACアダプタ駆動で連続使用も可能
- 約1.3kgの軽量ボディ

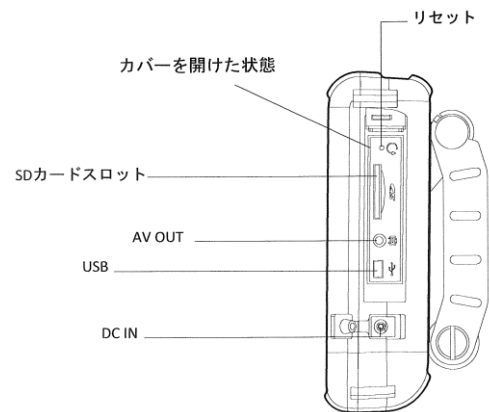
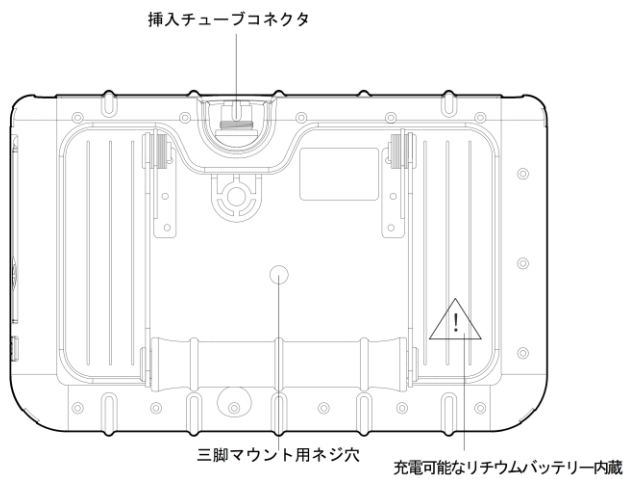

屋外の使用時も備えて、サンバイザーとスタンドは無段階で角度調整が可能。見易い角度で検査できます。

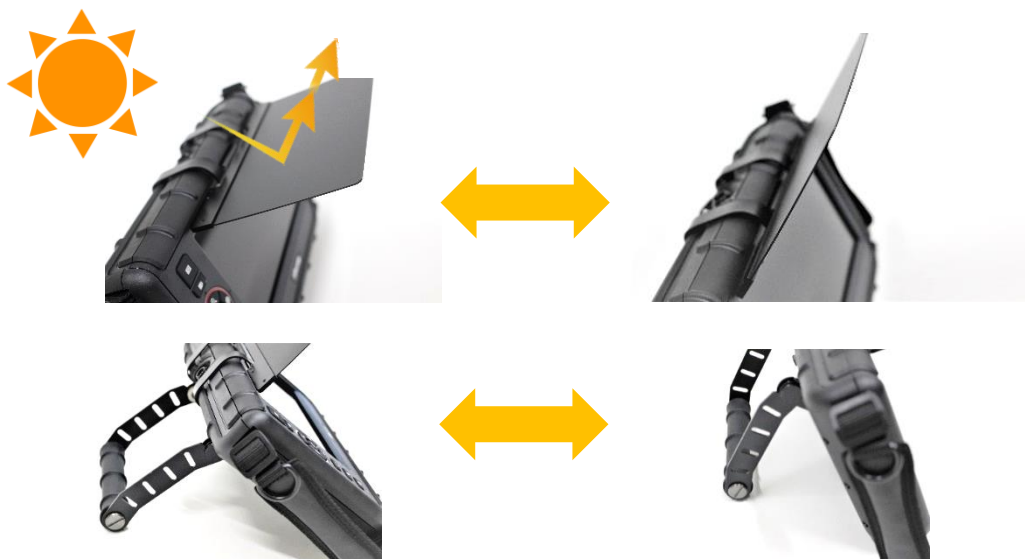

ネックストラップ

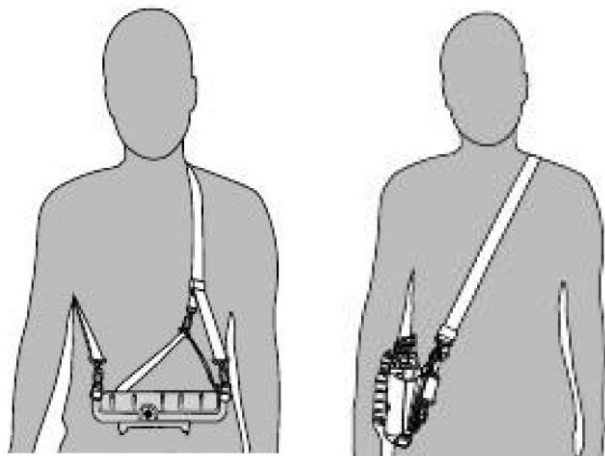

ネックストラップが付属しています。
両手がフリーになり
高所での点検作業、移動が多い現場
で便利！！

落下試験



1mの落下試験に合格しています。
耐衝撃ボディで不意のアクシデントから
守ります。
万が一の時でも安心！！
※Mitcorp 社内試験

7インチモニター部仕様

画面サイズ	7インチ (モニター解像度 800×480)
静止画記録サイズ / 形式	640×480 / JPEG
動画記録サイズ	640×480 / AVI (with Audio)
記録メディア	SDカード (最大 32GB)
寸法	240×154×47mm
質量	約 1.3kg
防塵・防水性能	有り IP57
耐落下	1 m
電源	リチウムバッテリー及び AC アダプター駆動
リチウムバッテリー駆動時間/充電時間	約 4 時間/約 3 時間
使用温度範囲	-10°C~60°C
保管温度範囲	0°C~60°C

画像調整機能

【エッジの強調】

画像の輪郭の調整ができます

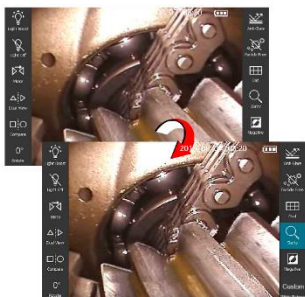

【マニュアルホワイトバランス調整】

お好みの色調に調整できます



【ネガティブ画像】

ネガティブ反転した画像に変換します

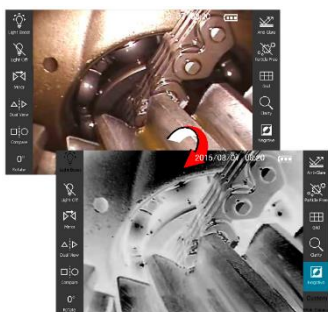

【明るさアップ（ブースト機能）】

カメラの感度を最大限に上げます

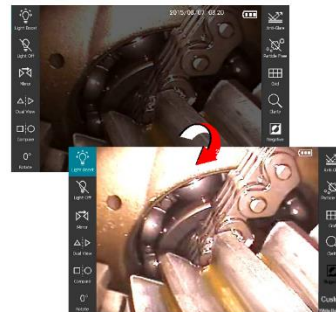

【照明 OFF 機能】

LED 照明を消灯します

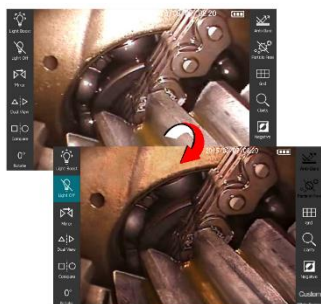

【ミラー反転機能】

反転した画像を正像に戻します

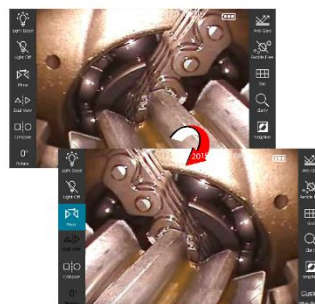

【デュアルビュー機能】

直視、側視映像を同時に観察します

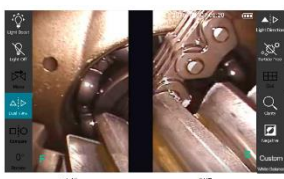

【反射防止機能】

被写体によって見やすくなります

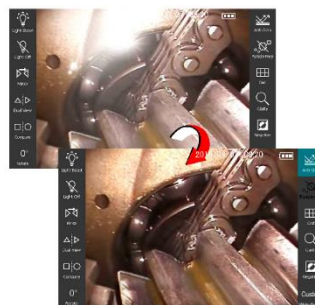

【パーティクルフリー機能】

ミラーに付着物が有る場合見やすくします

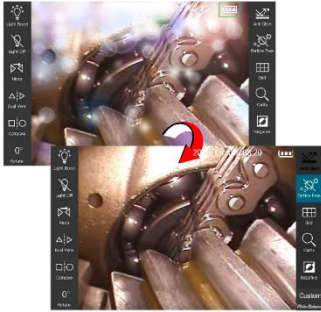

【保存画像とライブ映像の比較】

保存画像とライブ画像を比較します



【映像回転】

90° ずつ映像が回転します

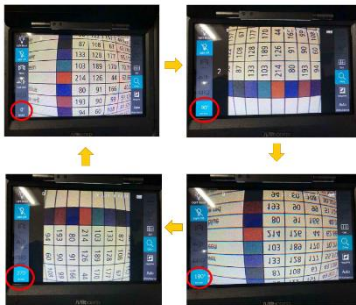

【グリッド表示】

グリッドラインを表示できます。

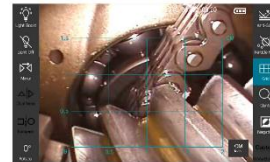

【アルバム】

保存した画像を閲覧します

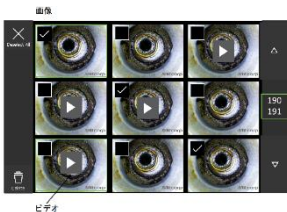

【動画プレイバック】

保存した動画を確認します

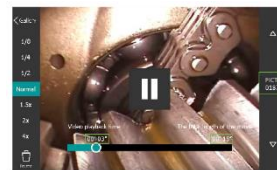

【電子ズーム】

映像を拡大します



【メモ機能】

メモを入力します



付属品

※モデルによって付属品が異なります。

●ピンツール



被写体と一定の距離を保ち簡易計測できます

●ミラーアダプター



斜視 70° 方向を観察します

●デュアルビューアダプター



直視方向、側視方向を同時に観察できます

●ホールディングチューブ



高所を点検する場合に使用します

●ネックストラップ



両手がフリーとなり移動・作業性が向上します

●PC接続ケーブル



モニターとパソコンを接続して撮影した映像を確認できます

●リモコン



静止画をキャプチャできます
カメラの明るさ調整も可能

●ACアダプター



点検時間を気にすることなく給電できます。バッテリー充電兼用

●センタリングボール



カメラヘッドを配管のセンターにすることで視認性が向上します

株式会社ミルス・システムズ

口関東営業所 〒349-0111 埼玉県蓮田市東5-9-8

TEL:048-765-4020 FAX:048-765-4021

口関西営業所 〒591-8043 大阪府堺市北区北長尾町1丁5-13

TEL:072-240-5225 FAX:072-240-5226

製造元: Mitcorp

※記載されている諸元等は予告なく変更することがあります。

※本製品は工業用です。医療用としては使用しないでください。

株式会社 浅沼商会

産業機材事業部

〒103-0024 東京都中央区日本橋小舟町7-2 TEL 050(3647)2715
ヤクシビル2F FAX 03(6627)6715

〒550-0015 大阪市西区南堀江1-18-4 TEL 06(6538)3114
Osaka Metro 南堀江ビル6F FAX 06(6538)3115

<https://www.asanumashoukai.co.jp/sanki/>

2019.1.22